

Spaza® 喷雾器托座系统

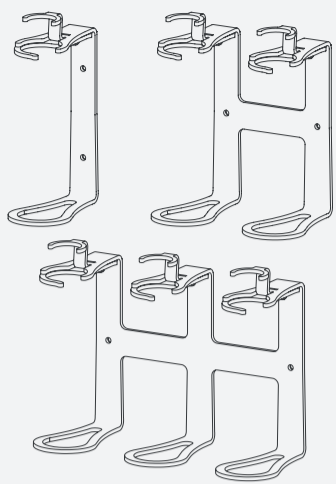

本项操作说明系针对所有附有预制黏贴胶带产品的使用，包括可上锁与不可上锁的单瓶体、双瓶体及三联式托座。

内附物品

- Spaza 钥匙
- 孔塞
- 预制黏贴胶带^A
- 黏胶^B
- 异丙醇擦拭布^{A,B}
- 通用规格墙锚^{A,B,C}
- 螺丝 (4x40毫米, PZ2)^{A,B,C}

^A 仅适用于黏贴带安装法
^B 仅适用于黏胶安装法
^C 仅适用于螺丝安装法

必备物品

- 量尺
- 水平仪
- 笔
- 助黏剂^{A,B} (非必需)
- 胶枪 (料筒容积为290毫升)^B
- 电钻^C
- 钻头, 6毫米 (1/4英寸)^C
- 螺丝钻头 PZ2^C

^A 仅适用于黏贴带安装法
^B 仅适用于黏胶安装法
^C 仅适用于螺丝安装法

安装前预备事项^{A,B,C}

由于Spaza无法预测所有可能的不同表面或可能存在于接触面上的污染物，使用者必需进行评估、藉此鉴定表面预备流程及其他任何可能足以影响黏着部件的过程的适用性。

在安装我们的产品以前，我们建议在符合相关规格的房间内先进行测试性安装并评估可行性与产品相容性。

请访问 spaza.se/installation-maintenance/ 以获取详尽的最佳操作说明、关于接触面的指导说明、以及安装您Spaza 托座系统的方法选择。

如果您需要协助，请通过我们的电子邮箱 aftersales@spaza.se 联系我们或拨打 +46735740233，藉此获得关于预备与安装的建议。

关于黏贴带安装法^A的重要信息

表面预备流程 – 墙面必需 平滑、清洁且干燥。如果必需使用针对表面的密着促进剂，请向在地的供货商或批发商咨询，并藉此确定市面上哪些助黏剂与针对表面的密着促进剂最适于在您所在的区域使用。

接触 – 黏着力将取决于涂胶与表面发展的接触度。如果能确实按压 60秒钟，此举将有助于构成较完善的黏附接触面、进而提高黏着力。托座应至少能承受 1 平方厘米公斤力(kg/cm²) 的压力。

等候 – 在安装执行完毕后，随着黏着剂在表面上流动，黏附力将逐步增强。室温下，约百分之90的黏附力将在24小时后获致、百分之百的黏附力将在72小时后获致。3M VHB 助黏剂的使用，将缩短此一等候的时间长度。

A. 黏贴带安装法

1. 量测从地板至支架顶部的距离至120厘米 (48英寸)，并以铅笔或一片遮蔽胶带标示接触面的位置。

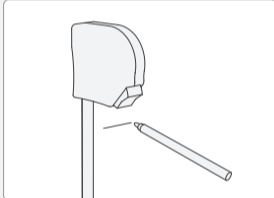

2. 使用异丙醇 (IPA) 清洁接触面，并在进行安装前让其彻底风干。使用助黏剂将能改善对许多材质的最初及最终黏附力。



3. 去除支架上黏贴带的背面胶条；请勿碰触任何黏贴带或墙壁表面。

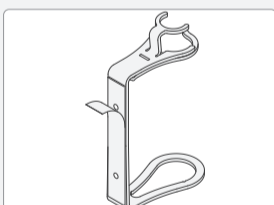

4. 以水平方向将支架压向墙面。请将整个支架牢牢地按压在墙面上并持续60秒，以确保支架已确实黏附在墙面上。

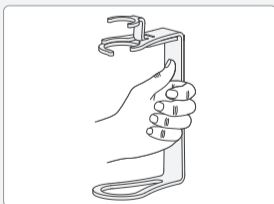

5. 将防尘盖安装在支架上、并让其至少已在墙面上固定至少24小时后再开始使用。请阅读重要信息，以便了解额外说明。

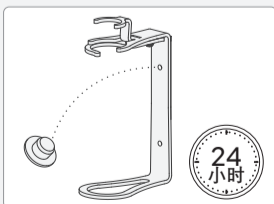

6. 将Spaza钥匙插入键槽内。将钩子挪到一旁、放上瓶身，再将钩子转回瓶盖周围。

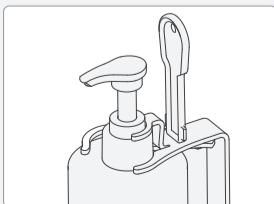

B. 黏胶安装法

1. 量测从地板至支架顶部的距离至120厘米 (48英寸)，并以铅笔或一片遮蔽胶带标示接触面的位置*。

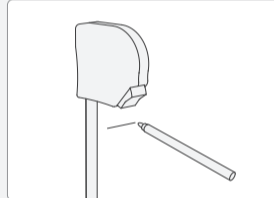

2. 使用异丙醇 (IPA) 清洁接触面，并在进行安装前让其彻底风干。使用助黏剂将能改善对许多材质的最初及最终黏附力。

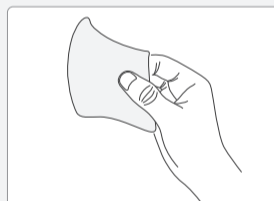

3. 将孔塞安装在托座的螺丝孔上。在托座的背面使用黏胶。

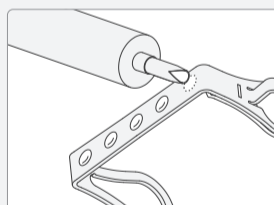

4. 以水平方向将托座压向墙面；请确实压紧，藉此确保黏胶已扩散至整个接触面。

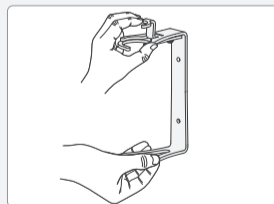

5. 请让托座至少已在墙面上固定12小时，再开始使用。



6. 将Spaza钥匙插入键槽内。将钩子挪到一旁、放上瓶身，再将钩子转回瓶盖周围。

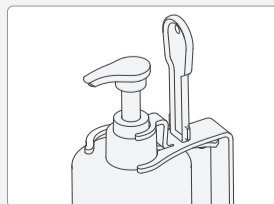

C. 螺丝安装法

1. 量测从地板至托座顶部的距离至48英寸 (120厘米)，并以铅笔标记每一个钻孔处的位置*。

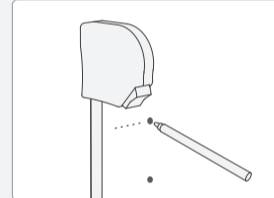

2. 钻孔处的深度至少需为40毫米。请谨慎地以锤子敲击墙锚，将其植入孔内。

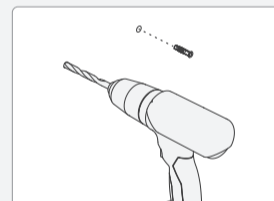

3. 使用异丙醇 (IPA) 清洁接触面，并在进行安装前让其彻底风干。

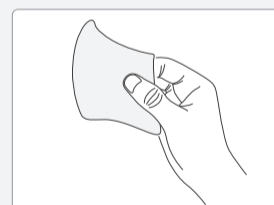

4. 去除支架上黏贴带的背面胶条；请勿碰触任何黏贴带或墙壁表面。

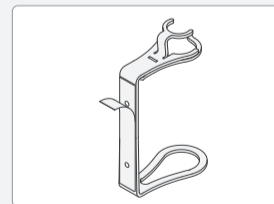

5. 将托座靠向钻孔处。将整个托座压向墙面，并确保胶条已与表面黏合。以内附的螺丝进行安装，穿透托座并植入墙锚中。

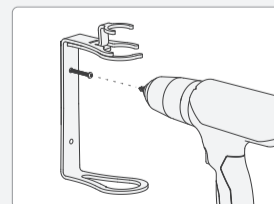

6. 将Spaza钥匙插入键槽内。将钩子挪到一旁、放上瓶身，再将钩子转回瓶盖周围。

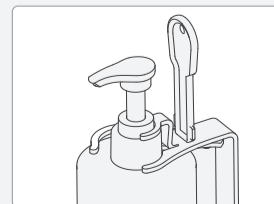

*针对符合 ADA (《美国残疾人法案》) 规范的房间，基于提高无障碍空间适居性原则，我们建议安装在 41 英寸 (104厘米) 的高度。