

CAD-00000657 B

Spaza® Spender- halterungssystem

Diese Anleitung ist für alle Produkte gedacht, die mit vormontiertem Klebeband geliefert werden, einschließlich abschließbarer und nicht abschließbarer Halterungen in einfacher, doppelter und dreifacher Ausführung.

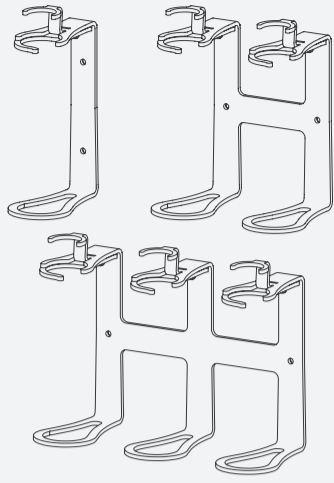

ENTHALTEN

- Spaza-Schlüssel
- Abdeckstopfen
- Klebeband-Vorbereitung^A
- Klebstoff^B
- Isopropanol-Tuch^{A,B}
- Universal-Wanddübel^{A,B,C}
- Schraube 4 x 40 mm PZ2^{A,B,C}

^A Nur für Montage mit Klebeband

^B Nur für Montage mit Klebstoff

^C Nur für Montage mit Schrauben

ERFORDERLICH

- Maßband
- Lineal
- Stift
- Oberflächenvorbereitungsprodukt^{A,B} (optional)
- Klebepistole für 290ml-Kartuschen^B
- Bohrmaschine^C
- Bohrer, 6 mm (1/4")^C
- Schraubenbit PZ2^C

^A Nur für Montage mit Klebeband

^B Nur für Montage mit Klebstoff

^C Nur für Montage mit Schrauben

VORBEREITUNGEN VOR DER MONTAGE^{A,B,C}

Da Spaza nicht alle möglichen Oberflächen oder Verunreinigungen, die auf der Kontaktfläche vorhanden sein können, vorhersehen kann, ist es zwingend erforderlich, dass der Anwender eine Bewertung durchführt, um die Eignung der Oberflächenvorbereitungsverfahren und anderer Prozesse, die einen Einfluss auf die geklebten Teile haben können, zu bestimmen.

Wir empfehlen, vor der Installation unserer Produkte eine Testinstallation an einer separaten Einbauposition durchzuführen, um Funktion und Kompatibilität zu prüfen.

Unter spaza.se/installation-maintenance/ erhalten Sie umfassende Montagetipps sowie Anleitungen zur Behandlung von Kontaktflächen und zur Auswahl von Methoden für die Installation Ihres Spaza-Haltersystems.

Brauchen Sie Hilfe? Senden Sie eine E-Mail an aftersales@spaza.se oder rufen Sie uns unter der Nummer +46735740233 an, um Tipps zur Vorbereitung und Installation zu erhalten.

WICHTIGE INFORMATIONEN FÜR DIE BEFESTIGUNG MIT KLEBEBAND^A

Vorbereitung der Oberfläche - Die Wandoberfläche muss eben, sauber und trocken sein. Falls ein Oberflächenvorbereitungsprodukt benötigt wird, wenden Sie sich an Ihren örtlichen Fachhandel, um festzustellen, welche der in Ihrer Region verfügbaren Grundierungen und Oberflächenvorbereitungsprodukte am besten geeignet sind.

Kontakt - Die Festigkeit der Verklebung hängt von der Stärke des Kontakts zwischen Klebstoff und Oberfläche ab. Ein fester Anpressdruck für die Dauer von 60 Sekunden führt zu einem besseren Kontakt mit dem Klebstoff und trägt zur Verbesserung der Klebkraft bei. Die Halterung muss mit mindestens 1 kg/cm² Druck angedrückt werden.

Warten - Nach dem Auftragen nimmt die Klebkraft zu, wenn der Klebstoff auf die Oberfläche fließt. Bei Raumtemperatur werden nach 24 Stunden etwa 90 % und nach 72 Stunden 100 % der Klebkraft erreicht. Die Verwendung eines Oberflächenvorbereitungsproduktes verkürzt diese Zeiten.

A. MONTAGE MIT KLEBEBAND

1. Positionieren Sie die Oberkante der Halterung 120 cm (48") über den Boden und markieren Sie die Position der Kontaktfläche mit einem Bleistift oder einem Stück Klebeband.*

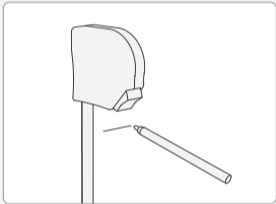

2. Reinigen Sie die Kontaktfläche mit Isopropanol-Alkohol (IPA) und lassen Sie sie vor der Installation gründlich trocknen. Das Auftragen einer Grundierung verbessert auf vielen Materialien die Anfangs- und Endhaftung.

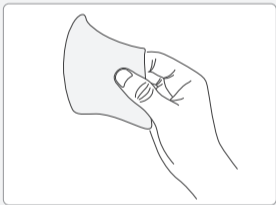

3. Ziehen Sie die Schutzfolie des Klebestreifens von der Halterung ab. Berühren Sie dabei weder das Klebeband noch die Wandoberfläche.

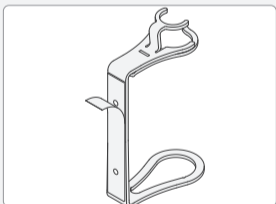

4. Positionieren Sie die Halterung waagrecht an der Wand. Drücken Sie die gesamte Halterung 60 Sekunden lang fest an die Wand, um eine einwandfreie Verklebung sicherzustellen.

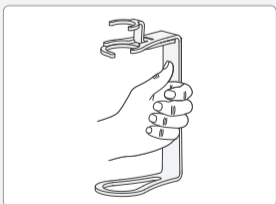

5. Setzen Sie die Abdeckstopfen in die Halterung ein und warten Sie 24 Stunden, bevor Sie die Halterung verwenden. Lesen Sie die zusätzlichen Informationen.

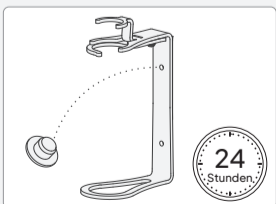

6. Stecken Sie den Spaza-Schlüssel in den Schlüsselschlitz. Schieben Sie den Haken zur Seite, setzen Sie die Flasche ein und schwenken Sie den Haken um den Verschluss zurück.

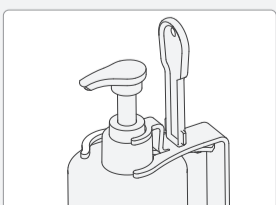

B. MONTAGE MIT KLEBSTOFF

1. Positionieren Sie die Oberkante der Halterung 120 cm (48") über den Boden und markieren Sie die Position der Kontaktfläche mit einem Bleistift oder einem Stück Klebeband.*

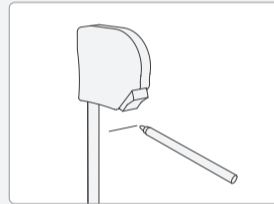

2. Reinigen Sie die Kontaktfläche mit Isopropanolalkohol (IPA) und lassen Sie sie vor der Installation gründlich trocknen. Das Auftragen einer Grundierung verbessert auf vielen Materialien die Anfangs- und Endhaftung.

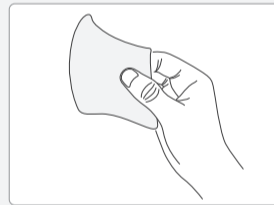

3. Setzen Sie Abdeckstopfen in die Schraubenlöcher der Halterung ein. Tragen Sie den Klebstoff auf der Rückseite der Halterung auf.

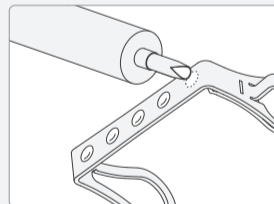

4. Positionieren Sie die Halterung an der Wand, richten Sie sie aus und drücken Sie sie an, damit sich der Kleber auf der Kontaktfläche verteilt.

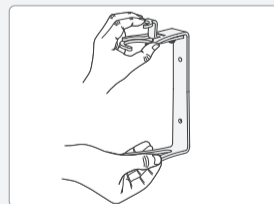

5. Warten Sie 12 Stunden, bevor Sie die Halterung verwenden.



6. Stecken Sie den Spaza-Schlüssel in den Schlüsselschlitz. Schieben Sie den Haken zur Seite, setzen Sie die Flasche ein und schwenken Sie den Haken um den Verschluss zurück.

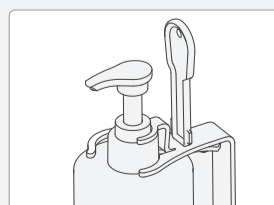

C. MONTAGE MIT SCHRAUBEN

1. Positionieren Sie die Oberkante der Halterung 120 cm über den Boden und markieren Sie die Position der Bohrungen mit einem Bleistift.*

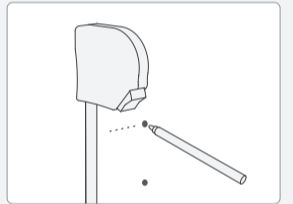

2. Bohren Sie Löcher mit einer Tiefe von mindestens 40 mm. Setzen Sie die Dübel durch vorsichtiges Klopfen mit einem Hammer in die Löcher ein.

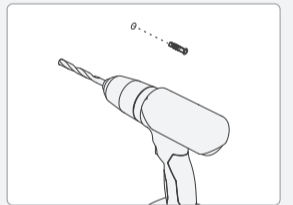

3. Reinigen Sie die Kontaktfläche mit Isopropanol-Alkohol (IPA) und lassen Sie sie vor der Installation gründlich trocknen.



4. Ziehen Sie die Rückseite des Klebestreifens von der Halterung ab. Berühren Sie dabei weder das Klebeband noch die Wandoberfläche.

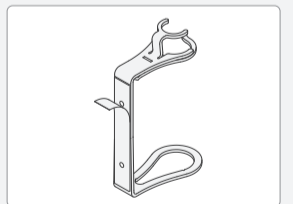

5. Drücken Sie die gesamte Halterung an die Wand, wobei die Bohrung in der Halterung zu denen in der Wand ausgerichtet sein müssen, und stellen Sie eine einwandfreie Verklebung sicher. Befestigen Sie die Halterung mit den mitgelieferten Schrauben in den Dübeln.

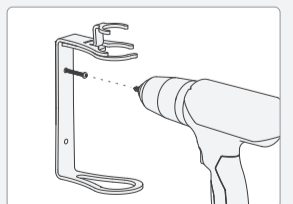

6. Stecken Sie den Spaza-Schlüssel in den Schlüsselschlitz. Schieben Sie den Haken zur Seite, setzen Sie die Flasche ein und schwenken Sie den Haken um den Verschluss zurück.

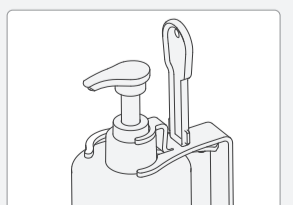

*Für Räume, die für Behinderte ausgewiesen sind, empfehlen wir eine Installation auf einer Höhe von 104 cm (41"), um gute Erreichbarkeit zu gewährleisten.