

## Spaza® flaskhållare

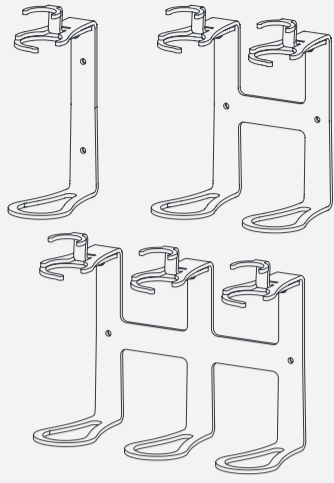

Denna instruktion är utformad för installation av produkter som levereras med förapplicerad installationstejp, inklusive låsbara och icke-låsbara fästen i enkel-, dubbel- och trippelversioner.

### INKLUDERADE TILLBEHÖR

- Spaza nyckel
- Täckplugg
- Förmonterad tejp<sup>A</sup>
- Lim<sup>B</sup>
- Rengöringsservett<sup>A, B</sup>
- Skruvplugg<sup>A, B, C</sup>
- Skruv 4x40mm PZ2<sup>A, B, C</sup>

<sup>A</sup>Endast för tejpmetoden  
<sup>B</sup>Endast för limmetoden  
<sup>C</sup>Endast för skruvmetoden

### NÖDVÄNDIG UTRUSTNING

- Måttband
- Vattenpass
- Penna
- Primer<sup>A, B (optional)</sup>
- Limpistol för 290ml tuber<sup>B</sup>
- Borrmaskin<sup>C</sup>
- Borr 6mm (1/4")<sup>C</sup>
- Skruvbits PZ2<sup>C</sup>

<sup>A</sup>Endast för tejpmetoden  
<sup>B</sup>Endast för limmetoden  
<sup>C</sup>Endast för skruvmetoden

### FÖRBEREDELSE INNAN INSTALLATION<sup>A, B, C</sup>

Eftersom Spaza inte kan förutse alla olika möjliga ytor eller eventuella föroreningar som kan finnas på kontaktytan, är det viktigt att användaren gör en utvärdering för att fastställa lämplig installationsmetod samt nödvändiga installationsförberedelser.

Innan produkterna installeras rekommenderar vi att du gör en testinstallation i ett för att bedöma funktionalitet och kompatibilitet.

Besök [spaza.se/installation-maintainance/](http://spaza.se/installation-maintainance/) för handledning om kontaktytor och val av metod innan installation av din Spaza-flaskhållare.

Behöver du hjälp? Kontakta [aftersales@spaza.se](mailto:aftersales@spaza.se) eller ring +46735740233 för råd om förberedelser och installation.

### VIKTIG INFORMATION, TEJPMETOD<sup>A</sup>

**Ytförberedelser** - Väggytan måste vara jämn, ren och torr. Om en primer eller ytpromotor behövs, kontakta en lokal leverantör eller distributör för att avgöra vilken av de tillgängliga primers och ytpromotorer som är mest lämpliga i din region.

**Kontakt** - Vidhäftningsstyrkan beror på mängden tejp-till-yta-kontakt som utvecklas. Ett fast appliceringstryck under 60 sekunder utvecklar bättre kontakt och hjälper till att förbättra bindningsstyrkan avsevärt. Fästet bör ha ett tryck på minst 1 kg/cm<sup>2</sup>.

**Väntetid** - Efter applicering kommer styrkan att öka allteftersom tejen går in i ytan. Vid rumstemperatur uppnås cirka 90% styrka efter 24 timmar och 100% efter 72 timmar. Användning av primer eller ytpromotor kommer att förkorta dessa tidsintervall.

### A. TEJPMETOD

1. Mät 120 cm (48") från golvet till toppen av hållaren och markera kontaktytans position med penna eller en bit maskeringstejp.\*

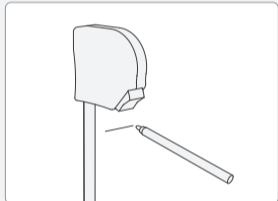

2. Rengör kontaktytan med isopropanolalkohol (IPA), låt torka ordentligt före installation. Att applicera en primer förbättrar den initiala och slutliga vidhäftningen mot många material.

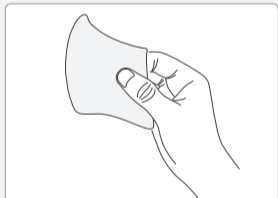

3. Dra av baksidan av klisterremsan på hållare, vidrör inte någon av den självhäftande tejen eller väggytan.

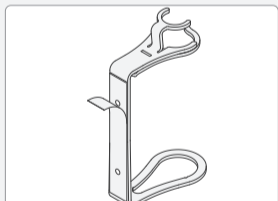

4. Placera flaskhållaren mot väggen. Pressa hela stycket ordentligt mot väggen i 60 sekunder för att säkerställa att tejen har fäst sig på väggytan.

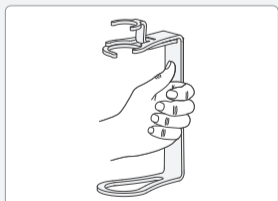

5. Placera täckpluggarna i hållaren och vänta i minst 24 timmar före användning. Läs viktig information för ytterligare information.

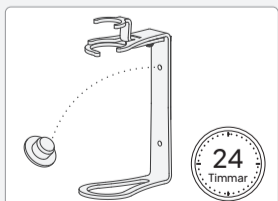

6. Placera Spaza-nyckeln i nyckelöppningen. Flytta kroken åt sidan, placera flaskan och sväng tillbaka kroken runt locket.

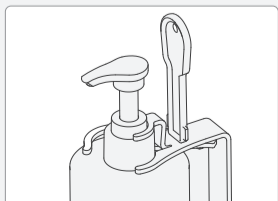

### B. LIMMETOD

1. Mät 120 cm (48") från golvet till toppen av hållaren och markera kontaktytans position med penna eller en bit maskeringstejp.\*

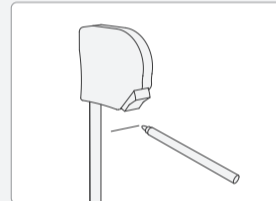

2. Rengör kontaktytan med isopropanolalkohol (IPA), låt torka ordentligt före installation. Att applicera en primer förbättrar den initiala och slutliga vidhäftningen mot många material.

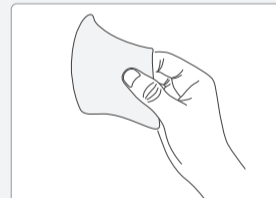

3. Täck skruvhålen i flaskhållaren med medföljande täckplugg. Applicera limmet på baksidan av flaskhållaren.

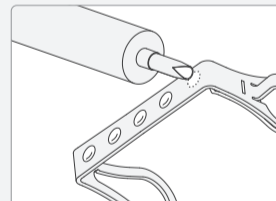

4. Placera flaskhållaren mot väggen. Pressa hela stycket mot väggen tills limmet får kontakt med väggytan.

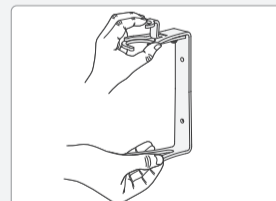

5. Vänta i minst 12 timmar före användning.



6. Placera Spaza-nyckeln i nyckelöppningen. Flytta kroken åt sidan, placera flaskan och sväng tillbaka kroken runt locket.

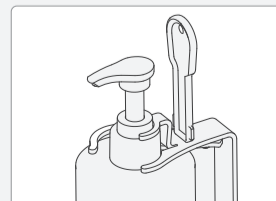

### C. SKRUVMETOD

1. Mät 48 tum (120 cm) från golvet till toppen av fästet och markera positionen för varje borrhål med penna.\*

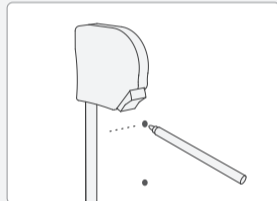

2. Borra hål, borrhål djup minst 40 mm. Sätt in väggankare i hålet genom att försiktigt knacka med hammare.

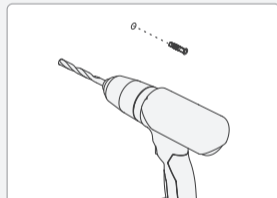

3. Rengör kontaktytan med isopropanolalkohol (IPA), låt torka ordentligt före installation.



4. Dra av baksidan av klisterremsan på hållare, vidrör inte någon av den självhäftande tejen eller väggytan.

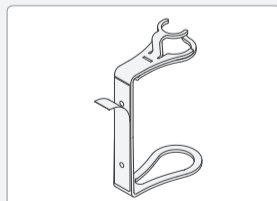

5. Rikta fästet mot borrhålen, pressa hela fästet mot väggen och se till att tejen har fäst sig på ytan. Montera med medföljande skruvar genom fästet in till väggankarna.

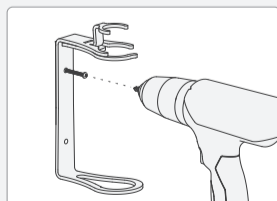

6. Placera Spaza-nyckeln i nyckelöppningen. Flytta kroken åt sidan, placera flaskan och sväng tillbaka kroken runt locket.

